



Store vénitien bois

La noblesse du bois confère une grande élégance à ce store vénitien. Ses lignes subtiles transforment la lumière en chaleur avec un rendu naturel parfait.

	GENUINE 50mm
Dimensions minimales	410 mm largeur 300 mm hauteur
Dimensions maximales	3000 mm largeur 3500 mm hauteur
Manœuvres	Cordon Chaînette Manivelle Moteur
Largeur de lames	50mm
Installation	Plafond Face
Coloris profilés	Assortis au coloris de la lame
Options	Échelle térylène Guidage câble plan vertical Panachage de coloris Découpes spéciales Deux stores avec une seule cantonnière

Store vénitien bois

Lames de 50 mm

Le système **Genuine** se distingue par un **style épuré** offrant au store un aspect sobre et élégant. La chaleur du bois permet de composer des ambiances confortables et élégantes.



Sécurité enfants

Par défaut, Bandalux fournit un système de sécurité enfants qui permet de fixer la chaînette au mur pour éviter que les enfants ne s'étranglent avec.

Child Safety chaînette/cordon

Dispositif de sécurité standard du marché, fourni par défaut avec le store.



SafeKids, une nouvelle option brevetée par Bandalux

Il est très efficace, car il ne peut être ni démonté ni manipulé. Il garantit que la chaînette ne s'écarte pas du mur afin d'éviter le risque d'étranglement.



Échelle ou galon

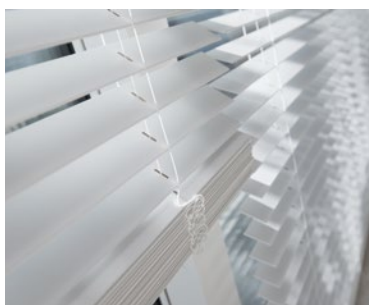

L'échelle térylène discrète apporte une touche de finition en laissant le rôle principal à la lame.



Le galon apporte la touche finale à la finition et permet d'assortir plusieurs tons textiles à la lame.

Manœuvre facile

La manœuvre de ce store permet d'orienter ses lames pour moduler la visibilité vers l'extérieur ainsi que l'entrée de lumière vers l'intérieur.

Manœuvre à cordon, à chaînette et à moteur pour un plus grand confort.

CORDON



CHAÎNETTE



MOTEUR SOMFY



MOTEUR BANDALUX



Nouvelles équerres renforcées extensibles Trazer

Nouvelles équerres développées par Bandalux pour installation de face.

Équerres de style adaptées aux dernières tendances.



Distinction naturelle

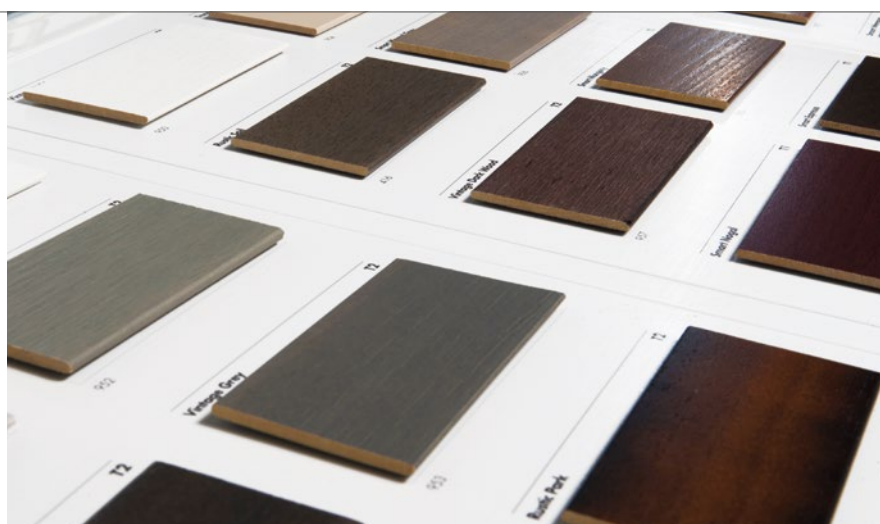

Le bois naturel ou teint, les barres de charge tendance et tous les composants assortis aux différents coloris des lames permettent à ce store de s'adapter à des mobiliers et des ambiances très variés.



Store vénitien bois

➔ OPTIONS

CONFIGURATION STANDARD

	MANŒVRE À CORDON		CHILD SAFETY CORDON (SYSTÈME DE SÉCURITÉ ENFANTS)		GALON
---	-------------------------	---	---	---	--------------









COORDONNÉS

Rail, supports, galon (pour Genuine à galon) ou échelle térylène (pour Genuine à échelle), cordon, chaînette et manivelle sont livrés dans un coloris assorti aux lames, selon les critères Bandalux. Pour un autre coloris de galon, le préciser sur le bon de commande ou dans eBa.

Galon coordonné par défaut:

 Blanc Réf. 005	 Toffee Réf. 907	 Mercury Réf. 771	 Garnet Réf. 106
 Alabaster Réf. 112	 Cocoa Réf. 910	 Gulf Blue Réf. 017	 Black Réf. 233
 Bone Réf. 73001	 Chocolate Réf. 060	 Nocturne Réf. 008	
 Tan Réf. 70001	 Capuccino Réf. 084	 Pastel Green Réf. 039	
 Taupe Réf. 908	 Real Red Réf. 085	 Forest Green Réf. 061	

Autres coloris de galon optionels:

 Sewing White Réf. 557	 Sewing Brown Réf. 560	 Sewing Black Réf. 559	 Linear Bordeaux Réf. 574	 Linear Grey Réf. 575
 Indian Black Réf. 583	 Indian Cream Réf. 580	 Indian Beige Réf. 581	 Indian Chocolate Réf. 582	

MANŒUVRES

CHAÎNETTE



CHAÎNETTE
(UNIQUEMENT DISPONIBLE AVEC GALON)



CHILD SAFETY CHAÎNETTE
(SYSTÈME DE SÉCURITÉ ENFANTS)

COLORIS

- Blanc
- Noir
- Gris

Ⓢ Dispositif de sécurité inclus

Ⓢ OPTIONNEL : Dispositif de sécurité Safekids.

Ⓢ Selon coordonnés Bandalux.

MANIVELLE

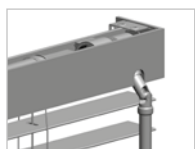

FIXE

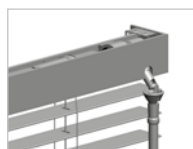

DÉCROCHABLE

COLORIS

- Blanc
- Noir
- Gris
- Ivoire
- Marron
- Anthracite
- Grenat

Ⓢ Selon coordonnés Bandalux.

MOTEUR



SOMFY 230 V



BANDALUX 230 V

MOTEUR		AUTOMATISMES		
		TÉLÉCOMMANDE MONOCANAL	TÉLÉCOMMANDE MULTICANAL	AUTRES AUTOMATISMES
FILAIRE 230V	BANDALUX	CÂBLE 40		INVERSEUR SOMFY INIS 1 réf. 06700610
	SOMFY®	LS-40		
	SOMFY® SILENCIEUX	SONESSE 40		
RADIO 230V	SOMFY® SILENCIEUX	RTS SONESSE 40	MODULIS 1 PURE réf. 06700976	MODULIS 4 PURE réf. 06700889

ÉQUERRES

ÉQUERRES RENFORCÉES EXTENSIBLES TRAZER

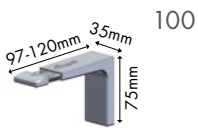

100



130



160

COLORIS

- Blanche
- Noire
- Marron
- Grise
- Ivoire

1. Préciser dimension de l'équerre sur le bon de commande ou dans eBa.
2. Pour calculer le nombre de supports nécessaires en fonction de la largeur du rideau, voir p. 38.
3. Incompatible avec le cordon.

ÉQUERRES RENFORCÉES EXTENSIBLES

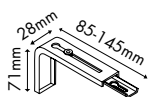

85 à 145 mm

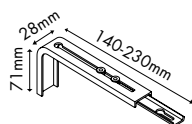

140 à 230 mm

COLORIS

- Blanche
- Noire
- Marron
- Zinguée
- Ivoire

1. Pour calculer le nombre de supports nécessaires en fonction de la largeur du rideau, voir p. 38.
2. Incompatible avec le cordon.

AUTRES OPTIONS



GUIDAGE PAR CÂBLE SUR PLAN VERTICAL

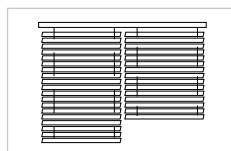

DEUX STORES AVEC UNE MÊME CANTONNIÈRE

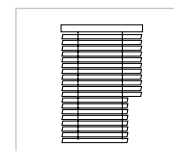

DÉCOUPES SPÉCIALES

1. Pour les stores d'une largeur supérieure à 2500 mm, la cantonnière est livrée en deux parties.

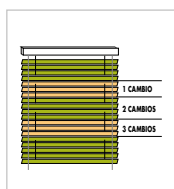

PANACHAGE DE COLORIS⁽¹⁾

- (1) Nous considérons comme RUPTURE tout ajout de coloris autre que le précédent. Il ne s'agit pas du nombre total de coloris.



SAFEKIDS (SYSTÈME DE SÉCURITÉ ENFANTS)



Les stores de 300 mm à 590 mm de large (inclus) sont fabriqués avec des commandes séparées (MN et ME).

DIMENSIONS SPÉCIALES

Store vénitien bois

INFORMATIONS TECHNIQUES

DIMENSIONS MAXIMALES ET MINIMALES

Manœuvre	Largeur store		Hauteur store		Surface		Tolérance
	Maximum	Minimum	Maximum	Minimum	Maximum	Minimum	% (Largeur / Hauteur)
CORDON	3000 mm	400 mm	3000 mm	300 mm	4,3m ²	0,25m ²	±0,5% / ±0,5%
CHAÎNETTE	3000 mm	600 mm	2500 mm	300 mm	4,3m ²	0,3m ²	±0,5% / ±0,5%
MANIVELLE	3000 mm	400 mm	3500 mm	300 mm	8m ²	0,3m ²	±0,5% / ±0,5%
MOTEUR 230 V	3000 mm	700 mm	3500 mm	300 mm	8m ²	0,3m ²	±0,5% / ±0,5%

① À partir d'une surface de 2,5 m², du fait de la résistance de ce store lors de son repli, nous conseillons la motorisation ou la manœuvre à manivelle ou de poser deux stores individuels à commande manuelle.

NOMBRE DE SUPPORTS, GALONS, ÉCHELLES TÉRYLÈNES ET CORDONS SELON LA LARGEUR DE STORE

SUPPORTS			GALONS, ÉCHELLES ET CORDONS		
Largeur du store	Nombre de supports latéraux	Nombre de supports centraux	Largeur du store	Nombre de galons ou échelles	Nombre de cordons
600 - 1200 mm	2	0	Jusqu'à 1150 mm	2	2
1201 - 1800 mm	2	1	1150 à 1400 mm	3	2
1801 - 2400 mm	2	2	1400 à 1900 mm	3	3
2400 - 3000 mm	2	2	1900 à 2400 mm	5	3
			2400 - 3000 mm	5	3

① 1. Bandalux fournit toujours le nombre de supports, cordons, échelles ou galons précisés dans ces tableaux. Pour un nombre différent, le préciser sur le bon de commande ou dans eBa.
2. Par défaut, Bandalux fournit des supports pour une pose au mur ou au plafond. Pour d'autres supports ou équerres, le préciser sur le bon de commande ou dans eBa.

HAUTEUR DE REPLI

Hauteur store h	Hauteur de repli hr
850 mm	140 mm
1200 mm	180 mm
1400 mm	200 mm
1600 mm	220 mm
1800 mm	230 mm
2000 mm	250 mm
2200 mm	280 mm
2400 mm	300 mm
2500 mm	310 mm
2600 mm	320 mm
2800 mm	340 mm
3000 mm	360 mm
3200 mm	380 mm
3400 mm	400 mm
3500 mm	420 mm

SECTIONS ET COTES SYSTÈME GENUINE

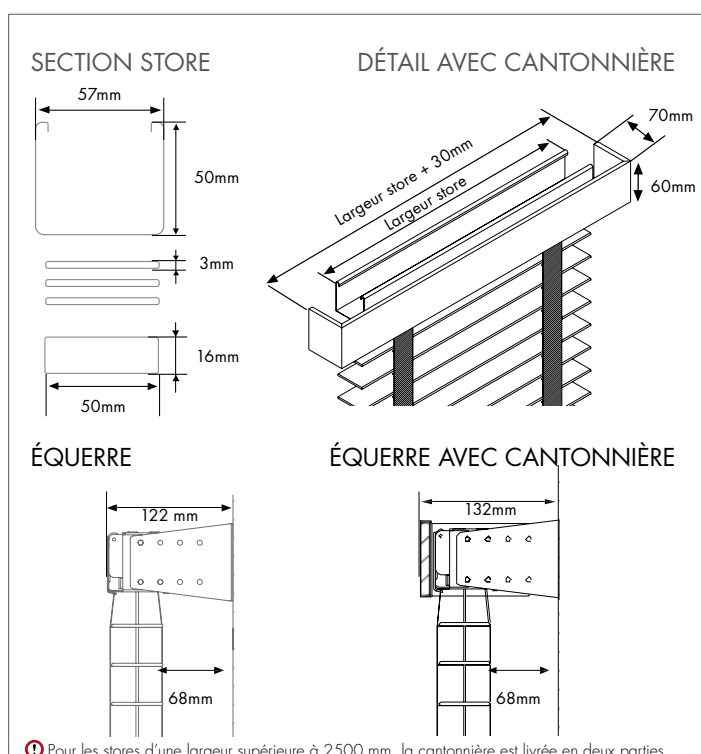

HAUTEUR DES COMMANDES

CHAÎNETTE OU CORDON AVEC DISPOSITIF DE SÉCURITÉ ENFANTS

Le dispositif de sécurité **Child Safety/Safekids** doit être installé au moins à 1,5m du sol. Pour calculer la Hauteur des commandes (hc).

CHAÎNETTE OU CORDON SANS DISPOSITIF DE SÉCURITÉ ENFANTS

Si vous ne souhaitez pas le **Child Safety/Safekids**, la hauteur des commandes est :

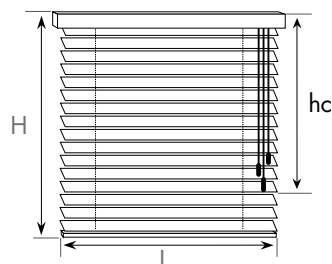

Cordon	
Hauteur store H	Hauteur des commandes hc
Entre 500 et 1000 mm	Hauteur store
Entre 1001 et 1500 mm	1000 mm
Entre 1501 et 2500 mm	1500 mm

Chaînette
Hauteur des commandes hc
520 mm
770 mm
1020 mm
1270 mm
1520 mm
1770 mm
2020 mm
2270 mm
2520 mm
2770 mm
3020 mm

MANIVELLE

Bandalux propose les hauteurs suivantes des commandes pour manivelle :

Manivelle
Hauteur des commandes hc
1000 mm
1250 mm
1500 mm
1750 mm
2000 mm
2250 mm
2500 mm
2750 mm
3000 mm

1. Dimensions approximatives en mm.
2. Avec la monocommande à manivelle, la hauteur de commande s'entend avec la manivelle en position d'utilisation. Si vous souhaitez connaître la dimension avec la manivelle dépliée, ajoutez 140 mm.
3. Préciser sur le bon de commande ou dans eBa la hauteur de commande souhaitée. Si la hauteur de manœuvre demandée ne correspond pas aux dimensions des tableaux précédents, le store est réalisé dans la dimension immédiatement inférieure.
4. La hauteur de manœuvre est toujours calculée depuis la partie la plus haute du store (extrémité supérieure support).

CÔTÉ DE COMMANDE

COMMANDES GROUPÉES

MI

À GAUCHE

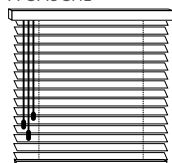

Commandes à gauche
Repli G, Orientation G

MD

À DROITE

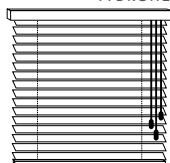

Commandes à droite
Repli D, Orientation D

COMMANDES SÉPARÉES

MN

GAUCHE OPPOSÉ

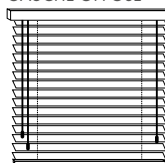

Commandes séparées
Repli D, Orientation G

ME

DROITE OPPOSÉ

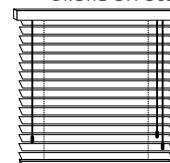

Commandes séparées
Repli G, Orientation D

-  Bandalux conseille d'utiliser dans la mesure du possible, des commandes séparées.

CARACTÉRISTIQUES MOTEURS DISPONIBLES

TYPE	MODÈLE	ø mm	Nm.	tr/min	puissance (W)	ampères (A)
BANDALUX FILAIRE	CÂBLE 40 10/12	40	10	12	121	0,5
SOMFY® FILAIRE	LS-40 40 9/16	40	9	14	100	0,5
SOMFY® FILAIRE SILENCIEUX	SONESSE 40 9/12	40	9	12	120	0,55
SOMFY® RTS SILENCIEUX	RTS SONESSE 40 9/12	40	9	12	120	0,98

contract.bandalux.com

bandalux.com